



DRUTEX
WINDOWS DOORS SHUTTERS GATES

PORTONCINI D'INGRESSO

**PORTONCINI
D'INGRESSO**

NATI DA PASSIONE
ED ESPERIENZA

DRUTEX
WINDOWS DOORS SHUTTERS GATES



Qualità

La tecnologia più moderna, i migliori materiali e il controllo della produzione in ogni fase sono la garanzia della migliore qualità.



Assistenza

L'assistenza post-vendita professionale e veloce è il bigliettino da visita della Drutex che da anni definisce le tendenze nel servizio clienti pre e post-vendita.



Sicurezza

Le porte sono dotate di ferramenta e serrature affidabili che garantiscono la sicurezza del loro utilizzo.



Smart Home

Il comando remoto intelligente di porte, finestre, avvolgibili, zanzariere, cancelli, portici e illuminazione tramite smartphone.

DRUTEX
WINDOWS DOORS SHUTTERS GATES



Official Partner of FC Bayern

ul. Lęborska 31, 77-100 Bytów
+48 59 822 91 01

SINCE 1985

Le informazioni presentate in questo catalogo sono solo a scopo informativo e illustrativo. Le specifiche del prodotto devono essere verificate con i dati tecnici descritti dal produttore.

INDICE



PORTE IN ALLUMINIO

Sistema MB-86N SI	06
Art Line NOVITÀ	08
Sistema MB-79N SI	12
Sistema MB-45 (freddo)	14
Design riempimento	20
Accessori aggiuntivi	38
Colori	40



PORTE IN PVC

Iglo Edge	48
Iglo Energy	50
Iglo 5	52
Design riempimento	54
Colori	64



PORTE IN LEGNO

Softline 68	72
Softline 78	72
Softline 88	72
Colori	75



ACCESSORI

Vetri	78
Vetri sabbiati	80
Maniglioni	84
Maniglie	86
Controllo di accesso	88
Soglie	90
Accessori aggiuntivi	94

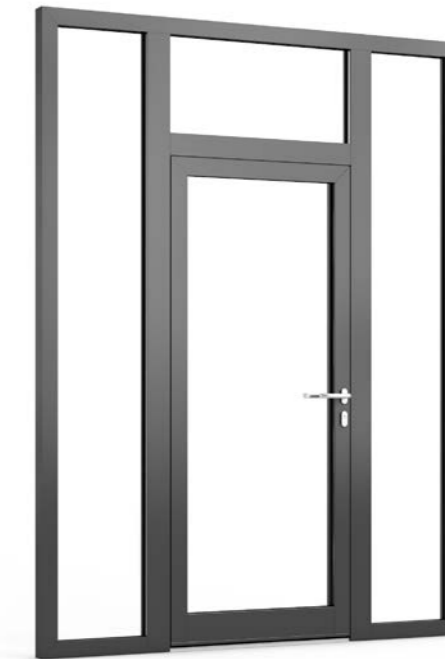

POSSIBILITÀ OPZIONALI

Porte con maggior sicurezza	96
Porte antincendio	98
Costruzioni d'ingresso	100
Serrature antipanico	102
Traversi nelle porte in alluminio, PVC e legno	104
	108

CONFRONTO DEI SISTEMI 110
VEDI ANCHE 112

LUCERNARI
DI PORTA
DISPONIBILI



PORTE IN ALLUMINIO

Le porte in alluminio Drutex sono una scelta eccellente per i sostenitori di tecnologie innovative, di varie possibilità di disposizione e funzionalità, di design moderno e di sicurezza. I componenti e le attrezzature utilizzate nel processo di produzione, insieme alla massima qualità, hanno permesso di ottenere un prodotto del XXI secolo.

RIEMPIMENTI

pag. 20

ACCESSORI

pag. 38

COLORI

pag. 40

PORTE DEL SISTEMA MB-86N SI

Le porte d'ingresso di questo sistema, con soglia dotata del taglio termico, sono caratterizzate non soltanto dai valori eccezionali in termini di isolamento termico, ma anche di resistenza, pertanto, sono consigliate per edifici a risparmio energetico.

DATI TECNICI



77 mm

profondità profilo



Ud = 0,83 W/(m²K)*

trasmissione termica







* maggiori informazioni sulla pag. 110.



COMPOSIZIONE DEL SISTEMA

I profili sono composti da tre camere, con profondità dei profilati di 77 mm, con deflettori in poliammide rinforzato con fibra di vetro.

Possibilità opzionali:

-  possibilità di utilizzare canalina calda Swisspacer Ultimate, disponibile in 3 varietà di colore
-  possibilità di inserire cerniere a 3 alette, cilindriche, oppure a scomparsa (invisibili ad anta chiusa)
-  possibilità di realizzazione con sopraluci e fianchiluce (pag. 100-101).
-  ampia gamma di colori RAL, colori speciali e strutturali (pag. 40).
-  possibilità di rivestimento bilaterale
-  possibilità di utilizzare un riempimento di spessore da 15 mm a 69 mm (vetro), rivestimento di spessore di 77 mm, con un pannello di riempimento di spessore di 36 mm

S Accessori di serie:

- Asta serratura a 3 punti
- 3 cerniere a 2 alette
- vetri di valore Ug = 1,1 W/(m²K)
- Colore standard: vernice opaca RAL 7016 e 9016
- soglia termoisolante
- maniglia in alluminio
- cilindro da cantiere.

Pannello di rivestimento bilaterale di spessore di 77 mm

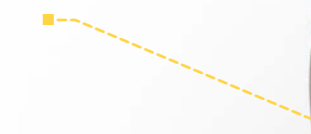

 guarnizione inferiore automatica opzionale

 disponibile in tre tipi di isolamento: ST o SI

 possibilità di inserimento di vetri ad isolamento acustico maggiorato, temprati, stratificati (sicuri e antieffrazione), ornamentali, fumé e sabbati

 possibilità di installazione di un motore compatibile con sistemi di accesso intelligenti

 possibilità di utilizzare la serratura "giorno/notte" (consigliata con maniglione esterno).



MAGGIORI INFORMAZIONI





ESEMPI DI MODELLI



D-ART LINE ELEGANCE 2



D-ART LINE PRESTIGE 2



D-ART LINE PRESTIGE 3

ESEMPI DI MODELLI



D-ART LINE CLASSIC 6



D-ART LINE MODERN 5



D-ART LINE ELEGANCE 1



LA BELLEZZA NASCOSTA NEI DETTAGLI

D-ART LINE ELEGANCE 1



SCOPRI TUTTI I MODELLI DISPONIBILI
D - ART LINE

SCARICA IL CATALOGO



SISTEMA MB-79N SI

Le porte d'ingresso ad una o due ante realizzate in questo sistema, grazie alla loro struttura, alla tenuta delle guarnizioni, nonché ad una soglia a taglio termico, consentono di soddisfare le più elevate esigenze di isolamento termico ed acustico.

DATI TECNICI



70 mm

profondità profilo



Ud = 1,0 W/(m²K)*

trasmissione termica





* maggiori informazioni sulla pag. 110.



COMPOSIZIONE DEL SISTEMA

La profondità del profilo anta e telaio è la stessa e ha dimensione 70 mm. La loro struttura permette la complanarità delle superfici sia per esterno che per interno. I profili delle ante sono dotati di dilatazione pertanto resistono bene alle pressioni durante utilizzo.

Possibilità opzionali:

-  possibilità di utilizzare canalina calda Swisspacer Ultimate, disponibile in 3 varietà di colore
-  possibilità di inserire cerniere a 3 alette, oppure a scomparsa (invisibili ad anta chiusa)
-  possibilità di realizzazione con sopraluci e fiancoluci (pag. 100-101).
-  ampia gamma di colori RAL, colori speciali e strutturali (pag. 40).
-  possibilità di utilizzare un riempimento di spessore da 16 mm a 53 mm (vetro), rivestimento di spessore di 77 mm, con un pannello di riempimento di spessore di 36 mm

S Accessori di serie:

- asta serratura a 3 punti
- 3 cerniere a 2 alette
- vetri di valore Ug = 1,1 W/(m²K)
- Inserto isolante (mancante nell'isolamento St)
- soglia con barriera termica
- Colore standard: vernice opaca RAL 7016 e 9016
- maniglia in alluminio
- cilindro da cantiere.

Pannello di riempimento di spessore di 36 mm

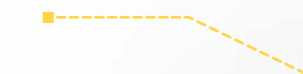

guarnizione inferiore automatica opzionale



disponibile in tre tipi di isolamento: ST, SI o SI+



possibilità di installazione di un motore compatibile con sistemi di accesso intelligenti



possibilità di inserimento di vetri ad isolamento acustico maggiorato, temprati, stratificati (sicuri e antieffrazione), ornamentali, fumé e sabbati



possibilità di utilizzare la serratura "giorno/notte" (consigliata con maniglione esterno).

D



MAGGIORI INFORMAZIONI



SISTEMA MB-45 (FREDDO)

Le porte realizzate con questo sistema, per via dei profili monocamera, utilizzati nella sua realizzazione, senza taglio termico, sono consigliate principalmente all'interno degli edifici, ovvero in luoghi che non richiedono elevati valori di isolamento termico, ad esempio quando si realizzano pareti divisorie, vetrine e sistemi per interni.

DATI TECNICI



45 mm

profondità profilo





* maggiori informazioni sulla pag. 110.



COMPOSIZIONE DEL SISTEMA

La profondità dell'anta e del telaio, pari a 45 mm, consente di ottenere superfici complanari. Il profilo squadrato conferisce alla struttura una leggerezza visiva, che si sposa perfettamente con le attuali tendenze di design.

Possibilità opzionali:

-  possibilità di utilizzare canalina calda Swisspacer Ultimate, disponibile in 3 varietà di colore
-  possibilità di inserire cerniere a 3 alette
-  possibilità di inserire una singola lastra di vetro da 6 mm
-  ampia gamma di colori RAL, colori speciali e strutturali (pag. 40).
-  possibilità di utilizzare un riempimento di spessore da 6 mm a 28 mm (vetro),

S Accessori di serie:

- Asta serratura a 3 punti
- 3 cerniere a due alette
- soglia in alluminio
- vernice opaca RAL 7016 o 9016
- maniglia in alluminio
- cilindro da cantiere

Vetro di spessore
24,5 mm

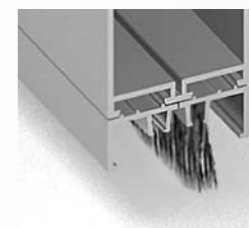

Spazzola - opzionale



guarnizione inferiore automatica opzionale



possibilità di inserimento di vetri ad isolamento acustico maggiorato, temprati, stratificati (sicuri e antieffrazione), ornamentali, fumé e sabbiati



possibilità di realizzazione con sopraluci e fiancoluci (pag. 100-101).

D



MAGGIORI
INFORMAZIONI



REALIZZAZIONI DI SISTEMI IN ALLUMINIO

Sistema MB-79N SI+



Sistema MB-79N SI+



REALIZZAZIONI DI SISTEMI IN ALLUMINIO



Sistema MB-79N SI+



Sistema MB-86 SI



MODELLI DI RIEMPIMENTO PER PORTE IN ALLUMINIO

L'offerta delle porte in alluminio Drutex propone varietà di modelli di pannelli di riempimento con applicazioni in vetro o acciaio inossidabile. Grazie a una scelta così ampia, puoi abbinare perfettamente la porta all'architettura e allo stile dell'edificio. Una varietà di colori, che in base al gusto del cliente, consente le illimitate possibilità di realizzazione. Vetrocamera a quattro vetri è standard per questa tipologia.



I pannelli senza fresatura possono essere dotati di un inserto in acciaio.



LE MISURE MASSIME E MINIME DELLE PORTE CON I PANNELLI.

i Ogni distanziatore del vetro è disponibile in grigio (INOX) o nero.



WASHINGTON ZERO



WASHINGTON WOOD (L) (R)

Possibilità di acquisto dell'immagine speculare
Design Wood solo dall'esterno



WASHINGTON 1*



WASHINGTON 2*



WASHINGTON 3 (L) (R)*

Possibilità di acquisto dell'immagine speculare



WASHINGTON 4*

Possibilità di acquisto dell'immagine speculare

L - Left **R** - Right **C** - Centro – la posizione del disegno rispetto al centro del pannello

* Possibilità di applicare inserti in acciaio inox a filo con la superficie della lamiera.

MODELLI DI RIEMPIMENTO PER PORTE IN ALLUMINIO



i Ogni distanziatore del vetro è disponibile in grigio (INOX) o nero.



WASHINGTON 6



WASHINGTON 7



WASHINGTON 8



WASHINGTON POCKET (L) (R)*



ALASKA 1



**ALASKA 1
CORNICE DECORATIVA**



ALASKA 2



**ALASKA 2
CORNICE DECORATIVA**

L - Left R - Right C - Centro - la posizione del disegno rispetto al centro del pannello

* Possibilità di applicare inserti in acciaio inox a filo con la superficie della lamiera.

MODELLI DI RIEMPIMENTO PER PORTE IN ALLUMINIO



i Ogni distanziatore del vetro è disponibile in grigio (INOX) o nero.



ALASKA 3 (L) (R)

Possibilità de commander en image miroir.



ALASKA 4



**ALASKA 4
CORNICE DECORATIVA**



ALASKA 5 (L) (R)

Possibilità di acquisto dell'immagine speculare



ARIZONA 1



**ARIZONA 1
CORNICE DECORATIVA**



ARIZONA 2



**ARIZONA 2
CORNICE DECORATIVA**

L - Left R - Right C - Centro - la posizione del disegno rispetto al centro del pannello

* Possibilità di applicare inserti in acciaio inox a filo con la superficie della lamiera.

MODELLI DI RIEMPIMENTO PER PORTE IN ALLUMINIO

i Ogni distanziatore del vetro è disponibile in grigio (INOX) o nero.



CALIFORNIA 1 (L) (R) (C)



**CALIFORNIA 1
CORNICE DECORATIVA
(L) (R) (C)**



CALIFORNIA 2 (L) (R) (C)



**CALIFORNIA 2
CORNICE DECORATIVA
(L) (R) (C)**



**COLORADO 1
CORNICE DECORATIVA
(C)**

Versione senza INOX disponibile.



**FLORIDA 1
CORNICE DECORATIVA
(L) (R)**

Possibilità di acquisto dell'immagine speculare

L - Left **R** - Right **C** - Centro – la posizione del disegno rispetto al centro del pannello

* Possibilità di applicare inserti in acciaio inox a filo con la superficie della lamiera.



MODELLI DI RIEMPIMENTO PER PORTE IN ALLUMINIO

i Ogni distanziatore del vetro è disponibile in grigio (INOX) o nero.



**FLORIDA 1
CORNICE DECORATIVA
(L) (R)**

Possibilità di acquisto dell'immagine speculare



FLORIDA 2 (L) (R)*

Possibilità di acquisto dell'immagine speculare



FLORIDA 3 (L) (R)*

Possibilità di acquisto dell'immagine speculare



FLORIDA 4 (L) (R)*

Possibilità di acquisto dell'immagine speculare



HAWAII 1



**HAWAII 1
CORNICE DECORATIVA
(C)**

L - Left **R** - Right **C** - Centro - la posizione del disegno rispetto al centro del pannello

* Possibilità di applicare inserti in acciaio inox a filo con la superficie della lamiera.



MODELLI DI RIEMPIMENTO PER PORTE IN ALLUMINIO

i Ogni distanziatore del vetro è disponibile in grigio (INOX) o nero.



**HAWAII 2
CORNICE DECORATIVA
(C)**



**HAWAII 3
CORNICE DECORATIVA
(C)**



HAWAII 4*



HAWAII 5 (L) (R)*

Fresatura orizzontale su tutta la larghezza dell'anta
Possibilità di acquisto dell'immagine speculare



MONTANA 1

L - Left R - Right C - Centro - la posizione del disegno rispetto al centro del pannello

* Possibilità di applicare inserti in acciaio inox a filo con la superficie della lamiera.

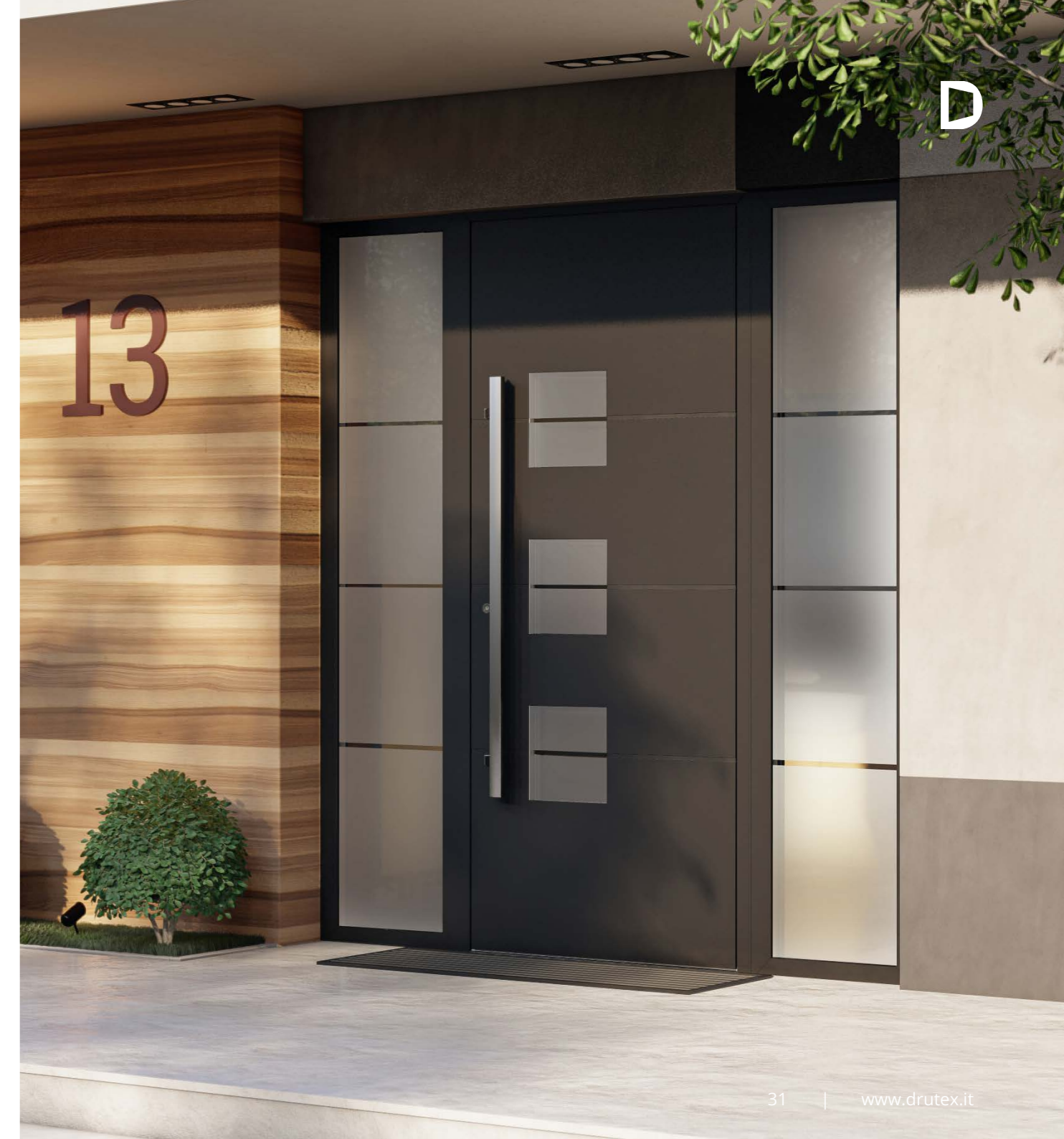

MODELLI DI RIEMPIMENTO PER PORTE IN ALLUMINIO

i Ogni distanziatore del vetro è disponibile in grigio (INOX) o nero.



MONTANA 4*



MONTANA WOOD

Design Wood solo dall'esterno



**MONTANA 1
CORNICE DECORATIVA**



**MONTANA 2
CORNICE DECORATIVA
(R) (L)**

Possibilità di acquisto dell'immagine speculare



**MONTANA 3
CORNICE DECORATIVA
(R) (L)**

Possibilità di acquisto dell'immagine speculare



MINNESOTA 1

L - Left R - Right C - Centro - la posizione del disegno rispetto al centro del pannello

* Possibilità di applicare inserti in acciaio inox a filo con la superficie della lamiera.

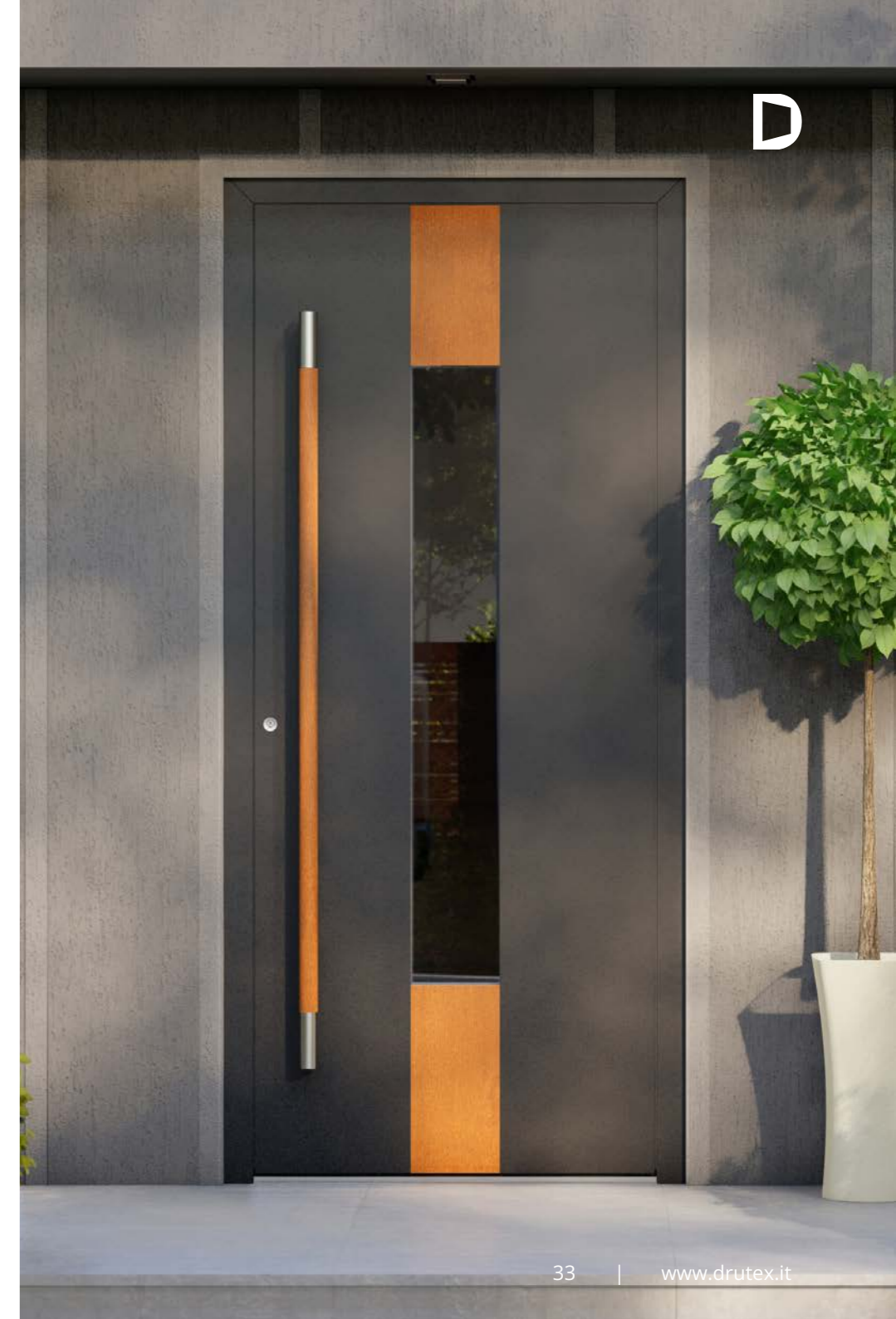

MODELLI DI RIEMPIMENTO PER PORTE IN ALLUMINIO



i Ogni distanziatore del vetro è disponibile in grigio (INOX) o nero.



NEW YORK 1 (L) (R) (C)



NEW YORK 2 (L) (R)

Possibilità di acquisto dell'immagine speculare



NEBRASKA 1 (L) (R) (C)

Possibilità di acquisto dell'immagine speculare



**NEBRASKA 1
CORNICE DECORATIVA
(L) (R) (C)**

Possibilità di acquisto dell'immagine speculare
Opzione disponibile solo per alcuni modelli di maniglioni.



**NEW JERSEY 1
CORNICE DECORATIVA**

Disponibile versione senza INOX,
Disponibile solo con canalina in acciaio



TEXAS (L) (R) (C)



**TEXAS
CORNICE DECORATIVA
(L) (R) (C)**

Possibilità di acquisto dell'immagine speculare
Opzione disponibile solo per alcuni modelli di maniglioni.



TEXAS WOOD (L) (R)

Possibilità di acquisto dell'immagine speculare
Design Wood solo dall'esterno

L - Left **R** - Right **C** - Centro - la posizione del disegno rispetto al centro del pannello

* Possibilità di applicare inserti in acciaio inox a filo con la superficie della lamiera.

MODELLI DI RIEMPIMENTO PER PORTE IN ALLUMINIO



i Ogni distanziatore del vetro è disponibile in grigio (INOX) o nero.



OHIO
CORNICE DECORATIVA



PENNSYLVANIA 1
CORNICE DECORATIVA



PENNSYLVANIA 2 (L) (R)
Possibilità di acquisto dell'immagine speculare



PENNSYLVANIA 2
CORNICE DECORATIVA
(L) (R)

Possibilità di acquisto dell'immagine speculare



PENNSYLVANIA 3
CORNICE DECORATIVA
(L) (R)

Possibilità di acquisto dell'immagine speculare



PENNSYLVANIA 4
Disponibili solo vetri satinati (sabbati interamente)



PENNSYLVANIA 5 (L) (R)
Possibilità di acquisto dell'immagine speculare



PENNSYLVANIA 6
Possibilità di acquisto dell'immagine speculare

L - Left R - Right C - Centro - la posizione del disegno rispetto al centro del pannello

* Possibilità di applicare inserti in acciaio inox a filo con la superficie della lamiera.

ACCESSORI AGGIUNTIVI PER PORTE IN ALLUMINIO

Le funzioni, i valori di utilità, l'estetica, la funzionalità e il comfort di utilizzo della porta sono determinati anche da dotazioni aggiuntive sotto forma di cerniere, ferramenta antieffrazione, bocchette, soglie o sistemi di controllo accessi intelligenti. La loro selezione appropriata farà sì che la porta soddisfi tutte le nostre aspettative.

PORTE CON PANNELLI DI RIVESTIMENTO



Pannello di rivestimento bilaterale di spessore di 77 mm

PORTE CON PANNELLO DI RIEMPIMENTO



Pannello di riempimento di spessore di 36 mm

POSSIBILITÀ OPZIONALI



Vetro sabbiato.



Cerniere a scomparsa, invisibili a porte chiuse.



Perno antieffrazione



Pannello con fresature a partire da 6 mm in su (lo standard 12 mm).



Bocchetta cilindro europeo, cilindro con funzione di sicurezza.



Applicazione di acciaio inossidabile.



Soluzioni tipo "giorno/notte".



Sistemi intelligenti di controllo accessi - pagina 89.



Chiudiporta

Maggiori informazioni sulla pag. 95.

COLORI DISPONIBILI

NELLO STANDARD RAL 7016
E 9016 OPACO

Per garantire la massima qualità delle porte, Drutex opera con il suo proprio reparto di verniciatura a polvere, uno dei più moderni al mondo. Offrendo così ampia gamma di colori e di finiture strutturali. Ad esempio, vernici metallizzate, vernici strutturali, opache o con effetto metallizzato.

GAMMA COLORI



ESEMPI DI VERNICI METALLICHE STRUTTURALI

Ottieni un effetto industriale moderno.



ESEMPI DI VERNICI CON EFFET- TO SPECIALE

Crea una finitura estetica opaca.

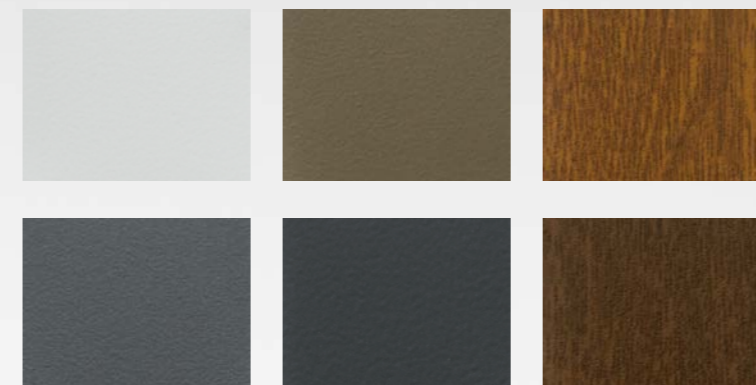

REALIZZAZIONI DI SISTEMI IN ALLUMINIO

Facciata in alluminio con veneziane esterne, porte MB-86 SI,
modello New York 2, colore antracite.



Facciata in alluminio con veneziane esterne, porte MB-86 SI, modello Texas INOX, colore grigio chiaro.



REALIZZAZIONI DI SISTEMI IN ALLUMINIO

Facciata in alluminio con veneziane esterne, porte MB-86 SI,
modello Pennsylvania 4, colore antracite.



Facciata in alluminio con veneziane esterne, porte MB-86 SI, modello New York 1, colore antracite.





PORTE PVC

Le porte in PVC Drutex si basano sui sistemi Iglo e sono prodotte solo da materia prima – con profilo di estrusione propria. Garantiscono ottimi parametri in termini di stabilità, resistenza ed efficienza energetica. Il loro ulteriore vantaggio è anche un elevato livello di isolamento acustico. Grazie a un'ampia gamma di colori di pellicole Renolit, grazie ai vari riempimenti e accessori moderni e le attrezzature aggiuntive, le porte si adattano perfettamente all'architettura e al design degli interni dell'edificio.

RIEMPIMENTI

pag. 54

COLORI

pag. 64

ACCESSORI

pag. 78

PORTE DEL SISTEMA IGLO EDGE

La porta d'ingresso Iglo Edge è un progetto proprietario, una tecnologia innovativa, un design moderno in linea con le attuali tendenze del mercato.

L'utilizzo di materiali da costruzione di alta qualità con proprietà di isolamento termico ideali. Le porte Iglo Edge sono una combinazione di estetica e funzionalità in grado di soddisfare le aspettative anche degli utenti più esigenti.



La possibilità di realizzazione con la saldatura della tecnologia V-Perfect

DATI TECNICI



82 mm

profondità profilo



24-48 mm

spessore del pannello



Ud = 0,81 W/(m²K)*

trasmissione termica

* maggiori informazioni sulla pag. 111.











COMPOSIZIONE DEL SISTEMA

Telaio realizzato con sistema PVC a 7 camere.

La profondità di installazione del sistema è di 82 mm.

Possibilità opzionali:

-  possibilità di utilizzare canalina calda Swisspacer Ultimate, disponibile in 3 varietà di colore
-  possibilità di progettare il proprio disegno composto di traversi, vetri e pannelli pvc
-  ampia gamma dei colori di pellicole Renolit su nucleo bianco o marrone (pag. 64)
-  possibilità di realizzazione con cerniere a 3 alette
-  possibilità di riempimento da 22,5 mm a 49,5 mm (vetro), e di riempimento con pannello da 24, 36 o 48 mm
-  possibilità di inserimento di vetri ad isolamento acustico maggiorato, temprati, stratificati (sicuri e antieffrazione), ornamentali, fumé e sabbati
-  possibilità di realizzazione con sopraluci e fiancoluci (pag. 100-101)
-  possibilità di installazione di motore compatibile con sistemi di accesso intelligenti
-  possibilità di utilizzare la serratura "giorno/notte" (consigliata con maniglione esterno).

* Taglio termico in alluminio da 1 mm disponibile come opzione.

S Accessori di serie:

- asta serratura a 3 punti
- 3 cerniere a 2 alette
- vetri di valore Ug = 0,5 W/(m²K)
- soglia termoisolante
- maniglia in alluminio
- cilindro da cantiere

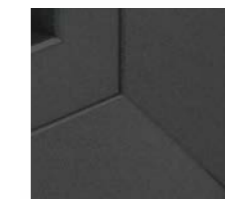

Possibilità di scelta della saldatura V-Perfect

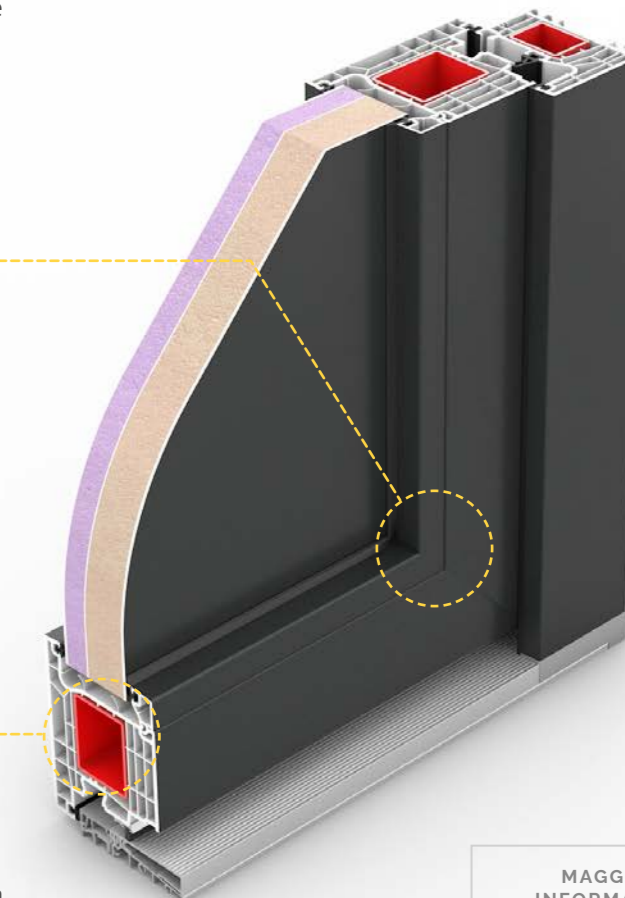

Dotato di rinforzo completo da 2 millimetri nel telaio e nell'anta (chiusa).

MAGGIORI INFORMAZIONI



PORTE DEL SISTEMA IGLO ENERGY

Le porte Iglo Energy sono sinonimo di design moderno, efficienza energetica, oltre al bel design, estetica e perfetta funzionalità. Le eccellenti proprietà di isolamento termico della porta sono il risultato dell'utilizzo di materiali di altissima qualità, ma anche del profilo con la soglia termoisolante e un innovativo sistema di guarnizione.



La possibilità di realizzazione con la saldatura della tecnologia V-Perfect

DATI TECNICI



82 mm

profondità profilo



Ud = 0,8 W/(m²K)*

trasmissione termica







* maggiori informazioni sulla pag. 111.



COMPOSIZIONE DEL SISTEMA

Il profilo è composto da 7 camere. La profondità del profilo è di 82 mm.

Possibilità opzionali:

-  possibilità di utilizzare canalina calda Swisspacer Ultimate, disponibile in 3 varietà di colore
-  possibilità di progettare il proprio disegno composto di traversi, vetri e pannelli pvc
-  possibilità di realizzazione con saldatura V-Perfect
-  ampia gamma dei colori di pellicole Renolit su nucleo bianco o marrone (pag. 64)
-  possibilità di realizzazione con cerniere a 3 alette
-  possibilità di riempimento da 22,5 mm a 49,5 mm (vetro), e di riempimento con pannello da 24, 36 o 48 mm

S Accessori di serie:

- Asta serratura a 3 punti
- 3 cerniere a 2 alette
- vetri di valore Ug = 1,1 W/(m²K)
- inserto termoisolante
- maniglia in alluminio
- cilindro da cantiere





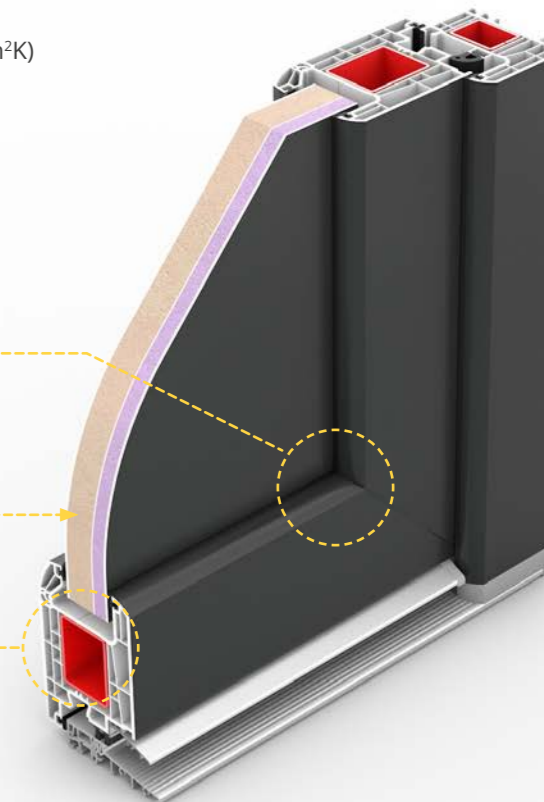

Possibilità di scelta della saldatura V-Perfect

Pannello di riempimento con spessore da 24, 36 o 48 mm

Dotato di rinforzo da 20 decimi, nel telaio e nell'anta (chiuso)



-  possibilità di inserimento di vetri ad isolamento acustico maggiorato, temprati, stratificati (sicuri e antieffrazione), ornamentali, fumé e sabbati
-  possibilità di realizzazione con sopraluci e fiancoluci (pag. 100-101)
-  possibilità di installazione di motore compatibile con sistemi di accesso intelligenti
-  possibilità di utilizzare la serratura "giorno/notte" (consigliata con maniglione esterno).

*Possibilità di utilizzo dell'inserto in alluminio

MAGGIORI INFORMAZIONI



PORTE DEL SISTEMA IGLO 5

Sono una combinazione perfetta di estetica, di soluzioni innovative e di funzionalità. La porta standard è dotata di soglia in alluminio a taglio termico.



La possibilità di realizzazione con la saldatura della tecnologia V-Perfect

DATI TECNICI



70 mm

profondità profilo



$U_d = 1,0 \text{ W}/(\text{m}^2\text{K})^*$

trasmissione termica





* maggiori informazioni sulla pag. 111.



COMPOSIZIONE DEL SISTEMA

Il profilo è composto da 5 camere.
La sua profondità è di 70 mm.

Possibilità opzionali:

-  possibilità di utilizzare canalina calda Swisspacer Ultimate, disponibile in 3 varietà di colore
-  possibilità di progettare il proprio disegno composto di traversi, vetri e pannelli pvc
-  possibilità di realizzazione con la saldatura V-Perfect
-  ampia gamma dei colori di pellicole Renolit su nucleo bianco o marrone (pag. 64)
-  possibilità di riempimento da 22,5 mm a 49 mm (vetro), e pannello di riempimento di 24 o 36 mm

S Accessori di serie:

- asta serratura a 3 punti
- 3 cerniere a 2 alette
- vetri di valore $U_g = 1,1 \text{ W}/(\text{m}^2\text{K})$
- inserto termoisolante
- maniglia in alluminio
- cilindro da cantiere





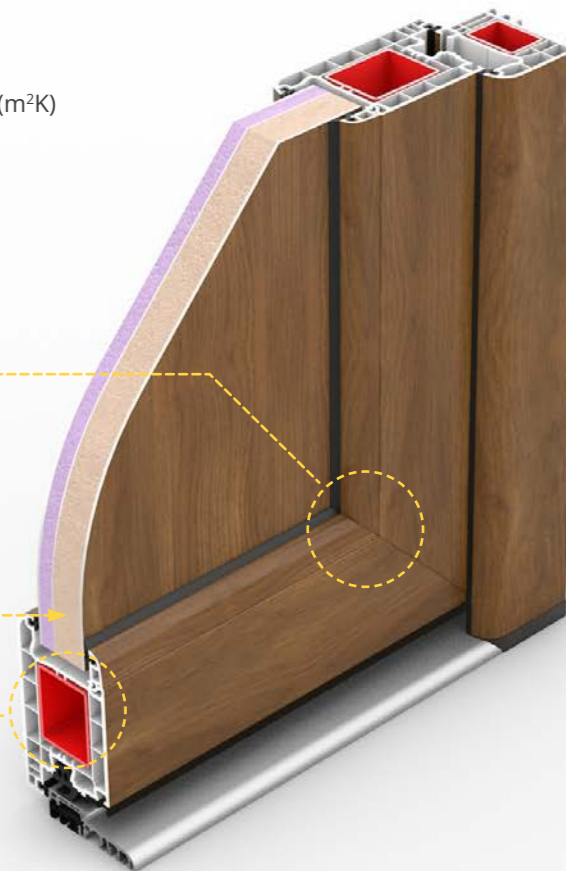

La possibilità di scelta della saldatura V-Perfect

Pannello di riempimento di 24 o 36 mm

Dotato di rinforzo completo da 2 mm nel telaio e nell'anta (chiuso).



-  possibilità di inserimento di vetri ad isolamento acustico maggiorato, temprati, stratificati (sicuri e antieffrazione), ornamentali, fumé e sabbati
-  possibilità di realizzazione con cerniere a 3 alette
-  possibilità di realizzazione con sopraluci e fiancoluci (pag. 100-101)
-  possibilità di utilizzare la serratura "giorno/notte" (consigliata con maniglione esterno).

*Possibilità di utilizzo dell'inserto in alluminio



MAGGIORI INFORMAZIONI



MODELLI DI RIEMPIMENTO PER PORTE PVC

Nella nostra offerta si possono trovare numerosi esempi di pannelli di riempimento dedicati alle porte in PVC. Consentono di adattare il design all'estetica degli interni di casa o di un appartamento, nonché alla forma di un edificio, consentendo una coerenza architettonica.



MODELLI DI RIEMPIMENTO

i Ogni distanziatore del vetro è disponibile in grigio (INOX) o nero.



ALASKA 1
CORNICE DECORATIVA



ALASKA 1



ALASKA 2
CORNICE DECORATIVA



ALASKA 2



ARIZONA 1
CORNICE DECORATIVA



ARIZONA 1

L - Left R - Right C -Centro - la posizione del disegno rispetto il centro del pannello

MODELLI DI RIEMPIMENTO PER PORTE PVC



i Ogni distanziatore del vetro è disponibile in grigio (INOX) o nero.



**ARIZONA 2
CORNICE DECORATIVA**



ARIZONA 2



**ALASKA 4
CORNICE DECORATIVA**



ALASKA 4



**FLORIDA
CORNICE DECORATIVA
(L) (R)**

Possibilità di acquisto dell'immagine speculare.



**FLORIDA
(L) (R)**



**CALIFORNIA 1
CORNICE DECORATIVA
(L) (R) (C)**

Possibilità di acquisto dell'immagine speculare.



**CALIFORNIA 1
(L) (R) (C)**

L - Left R - Right C - Centro - la posizione del disegno rispetto il centro del pannello

MODELLI DI RIEMPIMENTO PER PORTE PVC



i Ogni distanziatore del vetro è disponibile in grigio (INOX) o nero.



**COLORADO
CORNICE DECORATIVA**



COLORADO



HAWAII 1



**HAWAII 2
CORNICE DECORATIVA**

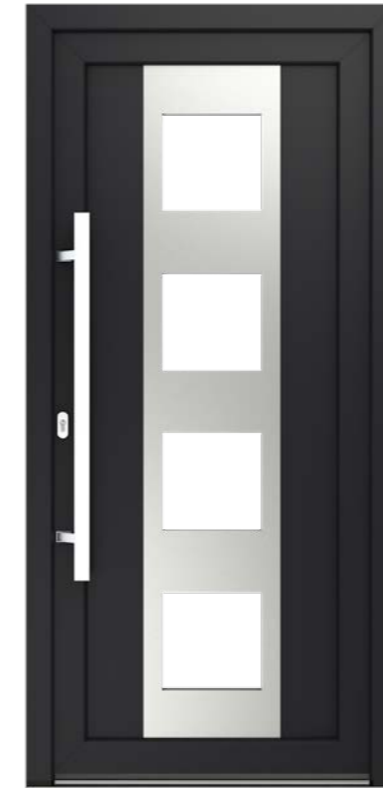

**HAWAII 3
CORNICE DECORATIVA**



**MONTANA 1
CORNICE DECORATIVA**



MONTANA 1



**MONTANA 2
CORNICE DECORATIVA
(L) (R)**

Possibilità di acquisto dell'immagine speculare.

L - Left R - Right C - Centro - la posizione del disegno rispetto il centro del pannello

MODELLI DI RIEMPIMENTO PER PORTE PVC



i Ogni distanziatore del vetro è disponibile in grigio (INOX) o nero.



**MONTANA 3
CORNICE DECORATIVA
(L) (R)**

Possibilità di acquisto dell'immagine speculare.



**MONTANA 3
(L) (R)**

Possibilità di acquisto dell'immagine speculare.



**NEBRASKA
CORNICE DECORATIVA
(L) (R) (C)**

Possibilità di acquisto dell'immagine speculare



**NEBRASKA
(L) (R) (C)**

Possibilità di acquisto dell'immagine speculare



**OHIO
CORNICE DECORATIVA**



OHIO



**TEXAS
CORNICE DECORATIVA
(L) (R) (C)**



**TEXAS
(L) (R) (C)**

L - Left R - Right C - Centro - la posizione del disegno rispetto il centro del pannello

MODELLI DI RIEMPIMENTO PER PORTE PVC



i Ogni distanziatore del vetro è disponibile in grigio (INOX) o nero.



**PENNYSYLVANIA 1
CORNICE DECORATIVA**



PENNYSYLVANIA 1



**PENNYSYLVANIA 2
CORNICE DECORATIVA
(L) (R)**

Possibilità di acquisto dell'immagine speculare.



**PENNYSYLVANIA 2
(L) (R)**

Possibilità di acquisto dell'immagine speculare.



**PENNYSYLVANIA 3
CORNICE DECORATIVA
(L) (R)**

Possibilità di acquisto dell'immagine speculare.



**PENNYSYLVANIA 3
(L) (R)**

Possibilità di acquisto dell'immagine speculare.



**NEW JERSEY
CORNICE DECORATIVA**

Disponibile solo con canalina in acciaio.



NEW JERSEY

Disponibile solo con canalina in acciaio.

L - Left R - Right C - Centro - la posizione del disegno rispetto il centro del pannello

I COLORI DELLE PORTE IN PVC

La scelta ampia di colori delle porte Iglo Energy e Iglo 5, combinata con un'ampia gamma di riempimenti, consente molteplici possibilità di abbinare il design e l'estetica della porta alle esigenze individuali e alle preferenze dei clienti. La qualità eccellente dei rivestimenti pellicolati Renolit, utilizzati durante la produzione garantisce la massima tenuta e duratura del colore.



* La stampa potrebbe differire dalla realtà.



SISTEMA IGLO ENERGY

Finestre e porte con fiancoluce, composte con sistema Iglo Energy, colore antracite.



Finestre e porte con fiancoluce, composte con sistema Iglo Energy, avvolgibili a sovrapposizione colore grigio chiaro.



SISTEMA IGLO ENERGY

Alzante scorrevole Iglo HS, Lo scorrevole Iglo Energy, portone d'ingresso con pannello Texas Inox con sopra luce e fiancoluce, colore antracite.



Alzante scorrevole Iglo HS, Lo scorrevole Iglo Energy, portone d'ingresso con pannello Texas Inox con sopra luce e fiancoluce, colore antracite.





PORTE IN LEGNO SOFTLINE 68, 78, 88

Le porte d'ingresso del sistema Softline, prodotte in legno di pino o meranti si distinguono non solo per l'elevata qualità ed eleganza, ma soddisfano anche severi requisiti costruttivi, garantendo un elevato livello di sicurezza e comfort di utilizzo.

DESCRIZIONE

pag. 72

COLORI

pag. 75

ACCESSORI

pag. 78

PORTE DEL SISTEMA SOFTLINE 68

Il legno di altissima qualità utilizzato per la produzione lamellare a tre strati, dello spessore di 68 mm, è la base del design classico, di lunga durata e di massima qualità di lavorazione. Le porte in legno Drutex non hanno soltanto un design elegante e un aspetto sofisticato, ma si prestano in un perfetto isolamento termico ed acustico. Di serie sono dotate di soglia in alluminio a taglio termico da 32 mm.

DATI TECNICI



68, 78, 88 mm
profondità profilo



per 68 Ud=1,1 W/(m²K)*
per 78 Ud=0,9 W/(m²K)**
per 88 Ud=0,85 W/(m²K)***
trasmissione termica

Ud values for single-leaf doors 1100 x 2300 mm:

* for 68 mm with 4/10/4/10/4 glazing and Swisspacer Ultimate spacer

** for 78 mm with 4/16/4/16/4 glazing and Swisspacer Ultimate spacer

*** for 88 mm with 4/18/4/18/4 glazing and Swisspacer Ultimate spacer





* maggiori informazioni sulla pag. 111.



COMPOSIZIONE DEL SISTEMA

Le porte sono costruite sulla base di legno di pino o meranti essiccato a tre strati incollati. Profondità del profilo è di 68 mm



Possibilità opzionali:

-  possibilità di utilizzare canalina calda Swisspacer Ultimate
-  Possibilità di proporre un proprio disegno di riempimento con traversi, vetro e pannello di riempimento (pag. 108-109).
-  possibilità di scelta tra finiture coprenti ed impregnanti (pag. 75)
-  possibilità di costruzione con sopraluci e fiancoluci (pag. 100 - 101)
-  possibilità di usare delle vetrocamere di spessore da 24 mm a 54 mm

S Accessori di serie:

- Asta serratura a 3 punti
- 3 cerniere a 2 alette
- 3 guarnizioni
- vetro con Ug da 0,5 a 1,1 W/(m²K)
- vernici coprenti e goffrate
- soglia a taglio termico
- maniglia in alluminio
- cilindro da cantiere



-  Possibilità di realizzazione tagli orizzontali, verticali e inclinati
-  Possibilità di realizzazione di ante con spessore 140 mm (standard 110 mm)
-  possibilità di inserimento di vetri ad isolamento acustico maggiorato, temprati, stratificati (sicuri e antieffrazione), ornamentali, fumé e sabbati.

MAGGIORI
INFORMAZIONI



COLORI PER PORTE IN LEGNO

La vasta gamma di vernici coprenti, e di impregnanti enfatizzano la struttura caratteristica di un determinato legno e conferiscono il colore appropriato, i portoncini d'ingresso in legno sono un'ottima risposta per i clienti che apprezzano non solo soluzioni classiche, ma anche moderne tendenze architettoniche.



PINO COLORI ILLUSTRATIVI

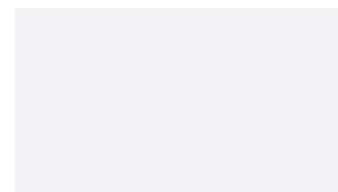

Bianco (coprente)



Rovere chiaro

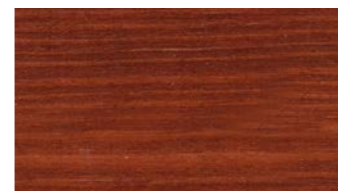

Teak

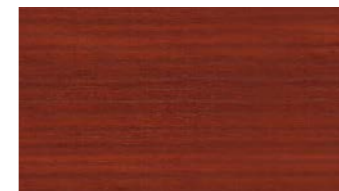

Mogano



Rovere scuro



Noce

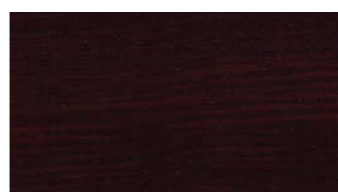

Palissandro

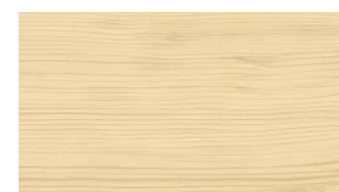

Trasparente

i In base al tipo del legno scelto il colore potrebbe essere diverso dal modello

* La stampa può differire dalla realtà.

MERANTI COLORI ILLUSTRATIVI



Rovere chiaro

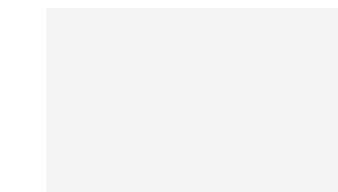

Bianco (coprente)



Mogano



Teak



Noce



Rovere scuro



Palissandro



Trasparente

Sono inoltre disponibili colori opachi non standard secondo la palette RAL e finiture traslucide secondo la gamma cromatica Sikkens. È possibile richiedere anche serramenti non verniciati - con impregnante trasparente o in legno grezzo.

SISTEMA SOFTLINE 68

Porte e finestre in legno con fiancoluci e sopraluce, del sistema Softline 68, legno meranti, colore rovere chiaro.



Porte e finestre in legno con fiancoluci e sopraluci, del sistema Softline 68, legno meranti, colore palissandro.



VETRI

Scegliendo un portoncino d'ingresso con dei vetri, occorre tenere conto delle loro diverse tipologie disponibili. Da quelli a risparmio energetico, insonorizzati, antinfortunistici, antieffrazione, antisoletta, infine quelli ornamentali, semi-trasparenti e sabbati.



PIÙ MODELLI



TIPOLOGIE VETRI

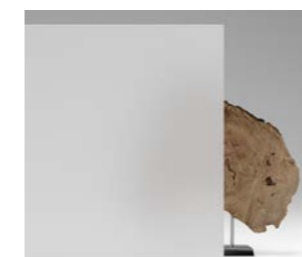

Satinato



Sabbiato a strisce*



Reflektofloat marrone 6 mm



Reflektofloat blu 6 mm

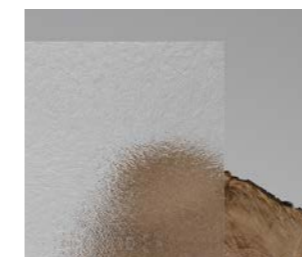

Ornament Chinchilla

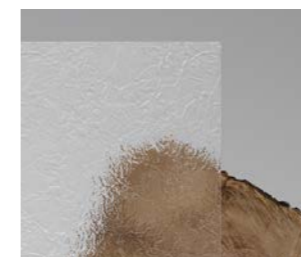

Ornament Delta

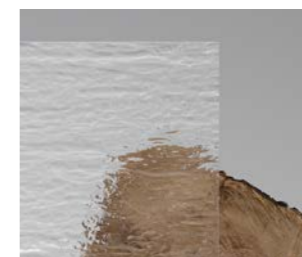

Ornament Silvit

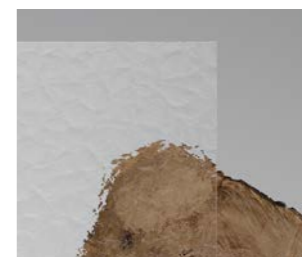

Ornament Cathedral

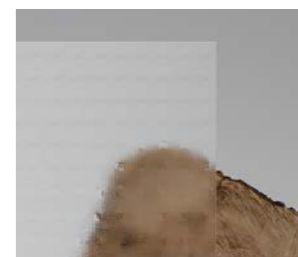

Ornament Master Carre

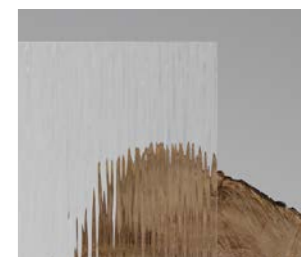

Ornamento pioggia



Antisol verde



Antisol marrone



Antisol grigio

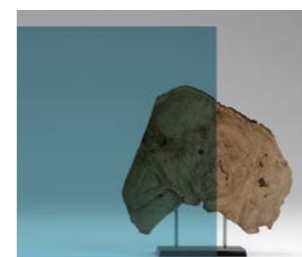

Antisol blu



Float 4, 6, 8, 10 m
Possibilità di utilizzo di
rivestimento termico



Vetro stratificato
Possibilità di utilizzo di
rivestimento termico



Black Line



Mirastar

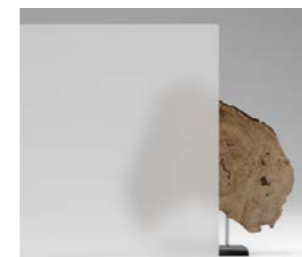

Satinato opaco

* Per il vetro sabbato, si prega di contattare il reparto tecnologico Drutex o il nostro rivenditore.

VETRI SABBIATI

NOVITÀ!

La produzione del vetro sabbiato è molto avanzata e quindi consente un elevato livello di personalizzazione del design della porta. Oltre ad una vasta gamma di design standard, è possibile realizzare qualsiasi grafica propria. È importante sottolineare che il processo di sabbiatura può essere eseguito su entrambi i lati del vetro.



PIÙ MODELLI



ESEMPI MODELLI DI VETRI SABBIATI

- i** possibilità di realizzazione di qualsiasi disegno accordato con il produttore
- i** possibilità di sabbiatura in tre tonalità di grigio

Tonalità 1 Tonalità 2 Tonalità 3



Esempio 1



Esempio 2

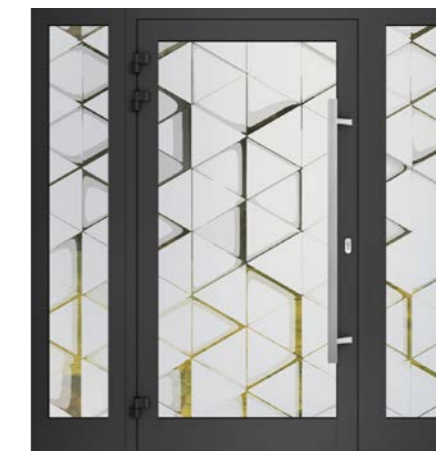

Esempio 51

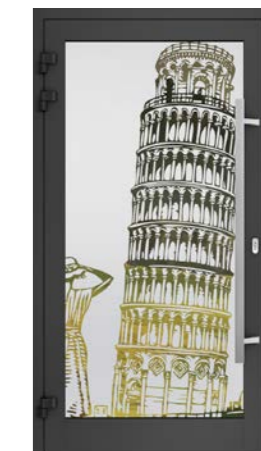

Esempio 52



Esempio 5



Esempio 6



Esempio 32



Esempio 53

ESEMPI MODELLI DI VETRI SABBIATI

i possibilità di realizzazione di qualsiasi disegno accordato con il produttore

i possibilità di sabbiatura in tre tonalità di grigio



Esempio 9



Esempio 10



Esempio 11



Esempio 26



Esempio 17



Esempio 18



Esempio 13



Esempio 14



Esempio 15



Esempio 54



Esempio 19



Esempio 20



Esempio 56

MANIGLIONI

I maniglioni utilizzati nei portoncini d'ingresso si distinguono non solo per gli elevati valori estetici, ma anche per la funzionalità e la durabilità. Grazie a numerose varianti di colore, si permettono di abbinare sia alla porta che al colore dell'edificio. Per queste tipologie di maniglioni si consiglia in particolare: la serratura "giorno/notte", e gli accessi intelligenti, che ne esaltano ulteriormente la funzionalità.



DI PIÙ



MANIGLIE

Le maniglie utilizzate nei portoncini d'ingresso si distinguono non solo per estetica e design, ma anche per funzionalità e resistenza. Grazie alla diversità di colori, si possono adattare sia alla porta che in abbinamento all'estetica dello stile dell'edificio.



MANIGLIE



CONTROLLO DI ACCESSO

La funzione principale di un portoncino d'ingresso è la sicurezza. Per questo motivo, le porte Drutex possono essere dotate opzionalmente di sistemi che garantiscono un alto livello di protezione contro le effrazioni.

Le porte dotate di un controllo intelligente di accessi garantiscono funzionalità e un utilizzo confortevole allo stesso tempo.



ACCESSORI

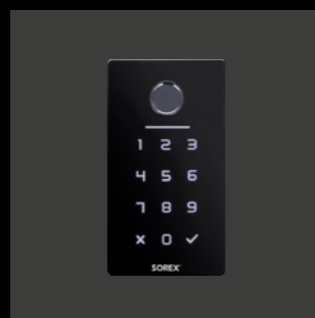

Letto di impronte digitali, tastiera e RFID.



Tastiera Ekey (nera)



Tastiera Ekey (acciaio)



Tastiera IDENCOM



Letto di RFID IDENCOM



Letto di impronte digitali IDENCOM



Letto di SOMMER



Letto di impronte digitali EKEY (acciaio)



Letto di impronte digitali EKEY dLine



MAISON INTELLIGENTE

L'automazione TaHoma Somfy consente il controllo remoto di diversi infissi e dispositivi: porte, finestre, tapparelle, cancelli da garage, portici e illuminazione.

Vantaggi

È molto facile e piacevole da usare. Con aiuto di uno smartphone, tablet o computer otteniamo il controllo costante e, se necessario, abbiamo l'accesso agli impianti installati a casa in qualsiasi orario.

DOORBOX SYSTEM

Apri porte, portoni, cancelli, regola l'illuminazione, gestisce oscuranti come avvolgibili e veneziane esterne da qualsiasi parte del mondo.



È un miniaturizzato controller integrato di chiavistelli elettrici, serrature elettriche e di valvole di sicurezza progettato per il controllo degli accessi.

Vantaggi

- operativo con praticamente tutte le serrature elettriche del mercato
- consente condivisione del controllo degli accessi con più persone - famiglia, giardiniere, amici
- non ne occorrono altri dispositivi
- permette il controllo di diversi punti di accesso in un'unica applicazione
- il controllo della chiusura/apertura in tempo reale



Applicazione gratuita per lo smartphone



Utilizzando l'applicazione gratuita wBox con uno smartphone, puoi gestire il controllo smart della tua casa o del tuo giardino - sia all'interno della portata del WiFi di casa tua, che da qualsiasi parte del mondo - tutto ciò che serve è l'accesso a Internet.

LE SOGLIE

La soglia è un elemento particolarmente importante di tutte le porte d'ingresso. Determina non solo i valori di risparmio energetico del sistema, ma anche il comfort di utilizzo.

Soglia in alluminio a taglio termico

Utilizzata principalmente nei portoncini esterni. Rinforza e irrigidisce la struttura e migliora il confort dell'utilizzo.

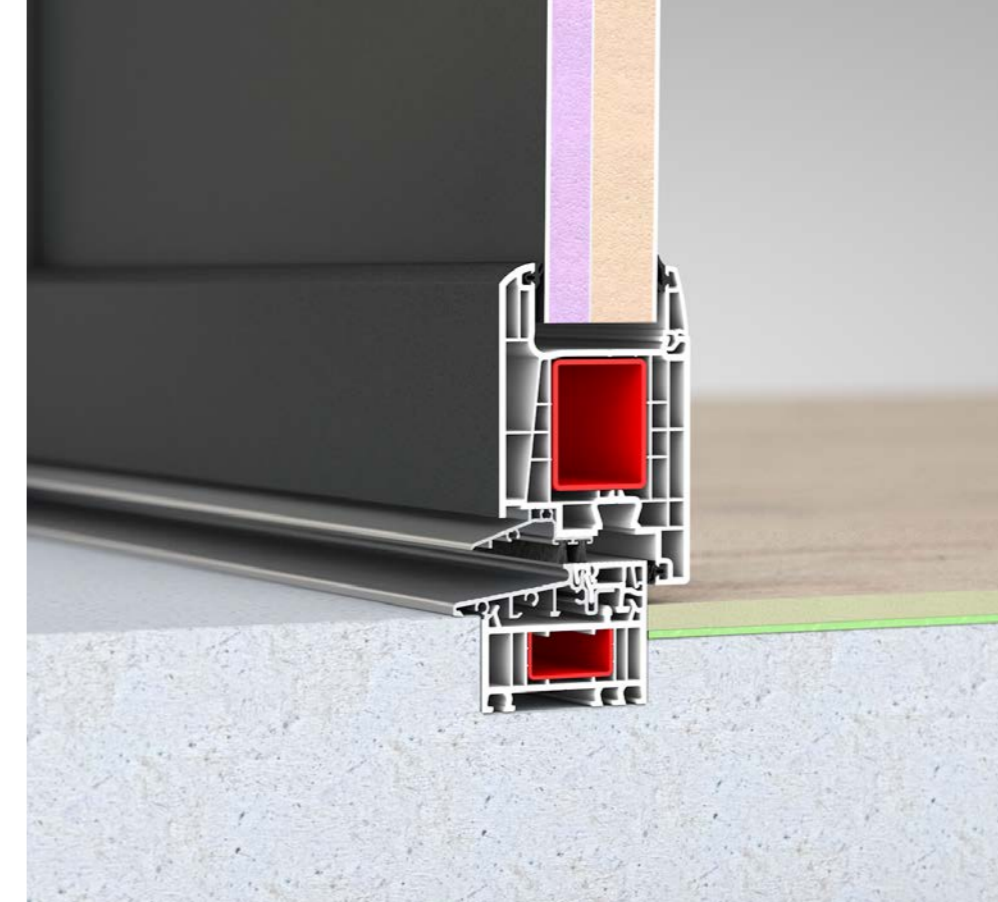
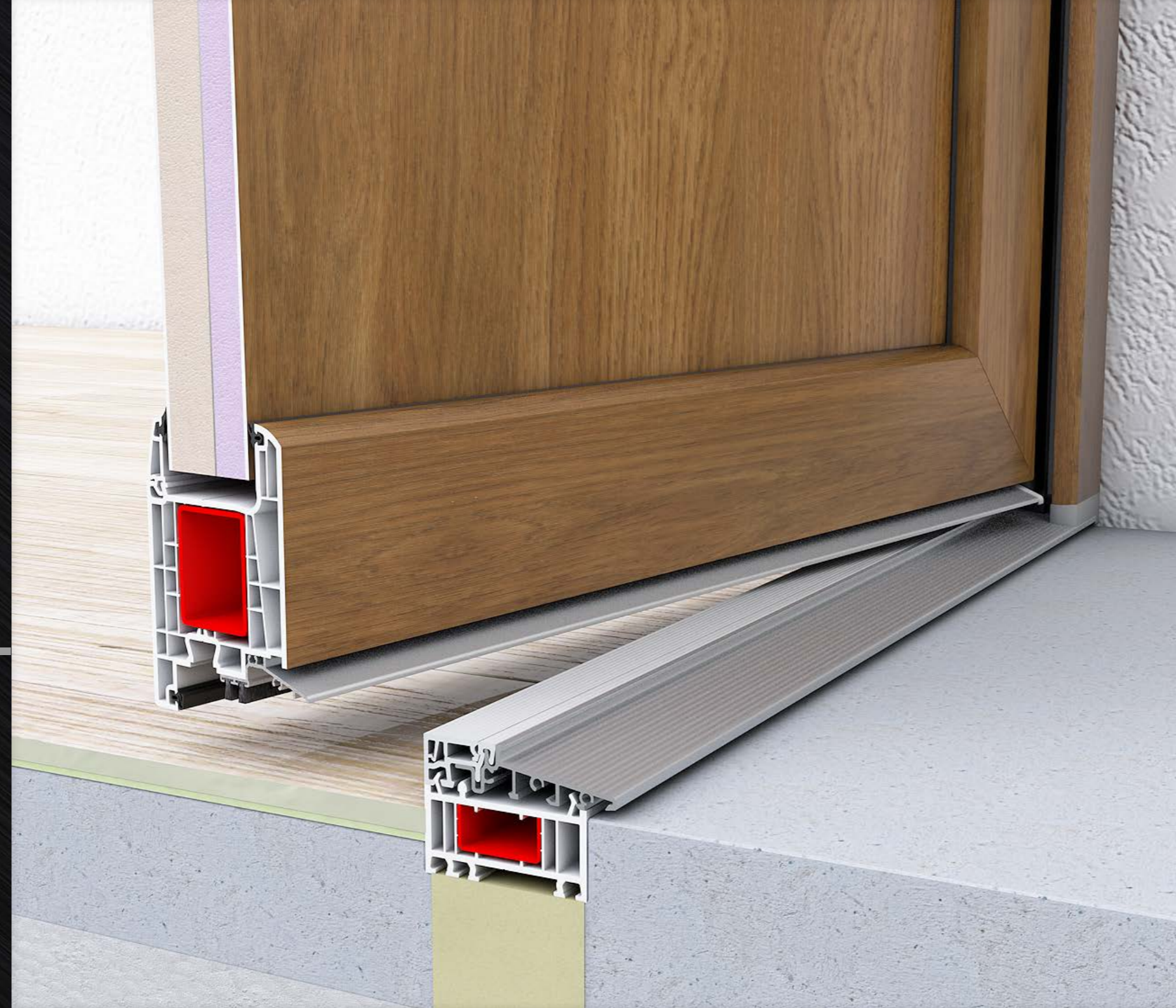

Soglia Combi

Adatta perfettamente alle porte interne ed esterne. Si distingue di ottimi valori di isolamento termico.

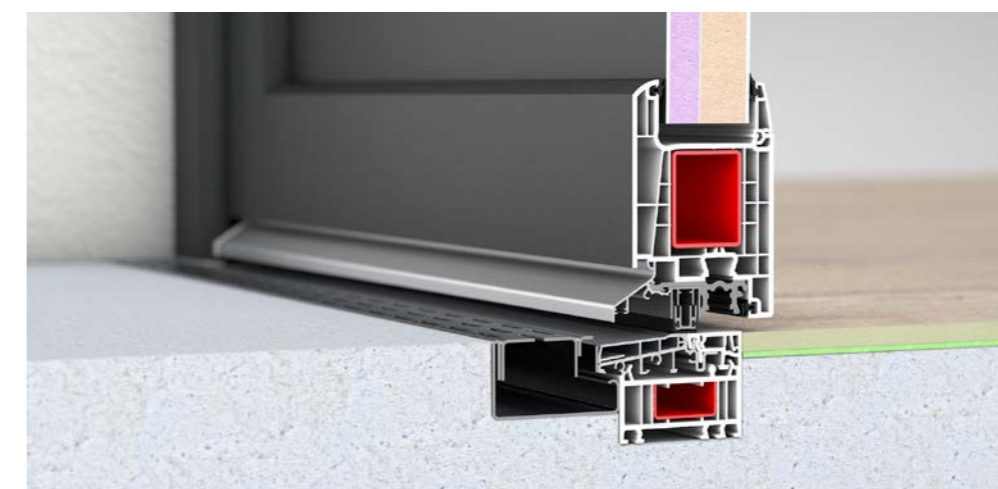

Soglia Zero

Soglia Combi Plan 0 mm. Può essere allineata al livello del pavimento. Ha la possibilità di applicazione di drenaggio lineare.

TIPI DI SOGLIE PER OGNI SISTEMA

MB-45



Soglia con gocciolatoio - standard.



Soglia bassa 7.5 mm.



Senza soglia, spazzolino.



Soglia con guarnizione automatica.

MB-79N



Soglia standard.

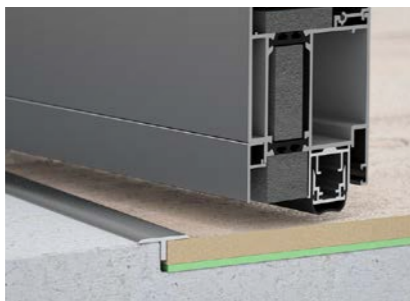

Soglia con guarnizione automatica.

MB-86 SI



Soglia standard.

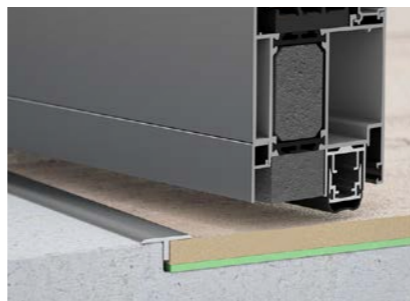

Soglia con guarnizione automatica.

SOFTLINE 78

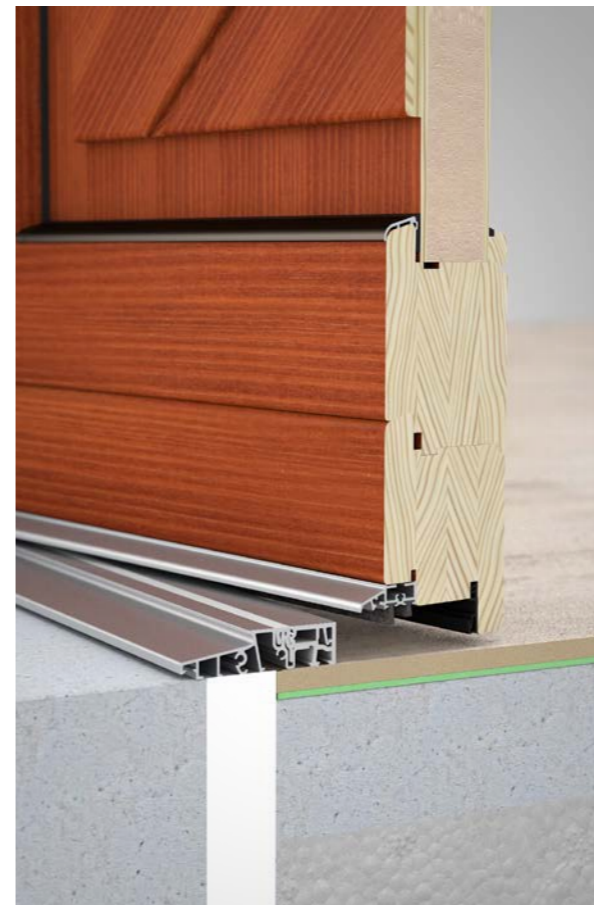

Soglia standard.



ACCESSORI OPZIONALI

I moderni portoncini d'ingresso possono compiere molteplici funzioni. La gamma degli elementi aggiuntivi si allarga alle cassette postali, cerniere, spioncini o le molle auto chiudenti. Una scelta di questi accessori migliora il confort quotidiano dell'utilizzo.

Cassetta postale



ALTRO



Spioncino ottico



Canalina calda Swisspacer Ultimate colori disponibili:



Scontri Elettrici



Sensore dell'allarme

CERNIERE



Cerniera cilindrica per alluminio.



Cerniera a 3 alette per alluminio.



Cerniera a scomparsa per alluminio.



Cerniera a 3 alette per PVC.

MOLLE AUTOCHIUDENTI



DORMA TS PROFIL
Binario standard oppure con blocco.
Colori disponibili: bianco, grigio, nero.



DORMA TS93 BASIC
Binario standard oppure con blocco.
Colori disponibili: bianco, grigio, marrone, nero.



GEZE BOXER.

PORTE CON MAGGIOR SICUREZZA

Il portoncino d'ingresso con maggior sicurezza è un ottimo investimento in sicurezza e comfort di vita dei membri della famiglia. Le porte di classe RC2 sono sinonimo di sicurezza, design e silenziosità. La porta antieffrazione è assicurata contro l'apertura con attrezzi come un palanchino o un cacciavite. Disponibile in PVC e alluminio.



SERRATURA

Il portoncino con serratura automatica è un ottimo investimento in sicurezza, garantisce una prevenzione permanente delle deformazioni. Garantisce una pressione costante su tutta l'altezza della porta, quindi una tenuta uniforme e tale isolamento acustico. La chiusura agevolata e leggera, grazie ai ganci di serraggio è un notevole vantaggio.



Serratura automatica per porte A - TS

Possibilità di integrazione con motore e sistemi di controlli di accessi

CILINDRO CON PROTEZIONE ANTIEFFRAZIONE

Garantisce protezione contro svitamenti. Disponibile solo ed esclusivamente nelle porte del sistema MB-86 SI nella classe antieffrazione RC2.



Rostri antieffrazione

i Nel sistema RC2 viene utilizzato un cilindro di serratura di classe C.

ROSETTA SOBINCO
PER RC2

PORTE TAGLIAFUOCO MB-78 EI

Gli incendi sono gli incidenti più indesiderati che temiamo, i quali cerchiamo di prevenire. Mentre nelle nostre case le porte tagliafuoco possono rivelarsi utili per separare il locale caldaia dal resto della casa, il loro utilizzo in grandi progetti di costruzione come edifici per uffici e fabbriche è una regola irrevocabile. Chiudono le zone di pericolo, riducendo le perdite in caso di incendio e, in molti casi, proteggendo così la vita umana.

* maggiori informazioni sulla pag. 110.









TAGLIAFUOCO

La porta tagliafuoco Drutex è un sistema resistente al fuoco tecnicamente avanzato caratterizzato sia dalla tenuta che dall'isolamento antincendio. Il sistema raggiunge classi di resistenza al fuoco da EI30 a EI60. Una struttura durevole e solida del sistema è garantita grazie ad uno stabile profilo in alluminio dotato, tra l'altro, di tagli termici speciali.



VANTAGGIO:

-  profili in alluminio termoisolanti, la profondità è di 78 mm
-  vetri ignifughi, diverse tipologie di vetro a scelta
-  ferramenta conforme con le norme di protezione antincendio
-  guarnizioni speciali intumescenti e di ceramiche, per impedire la penetrazione di fuoco e fumo
-  ampia gamma di colori RAL, colori speciali e strutture (pag. 40-41)
-  riempimento in vetro con uno spessore da 20 mm a 45 mm e da 47 mm a 49 mm



COMPOSIZIONE PORTE

L'architettura odierna richiede spesso di progettare le strutture con porte di varie dimensioni, forme e specificità. Determinano non solo l'aspetto, ma anche la praticità di utilizzo della porta, la sua stabilità e durata.



PIÙ
CONFIGURAZIONI



POSSIBILITÀ APPLICAZIONI FIANCOLUCE E SOPRALUCE -ESEMPI

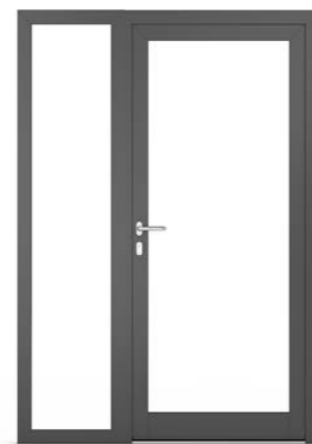

Opzione nr 1

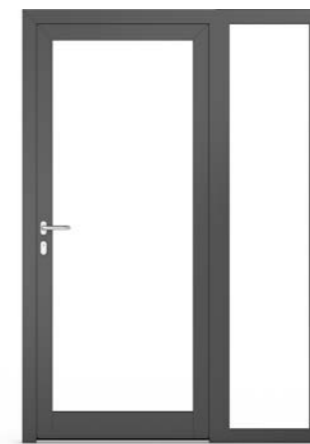

Opzione nr 2



Opzione nr 3

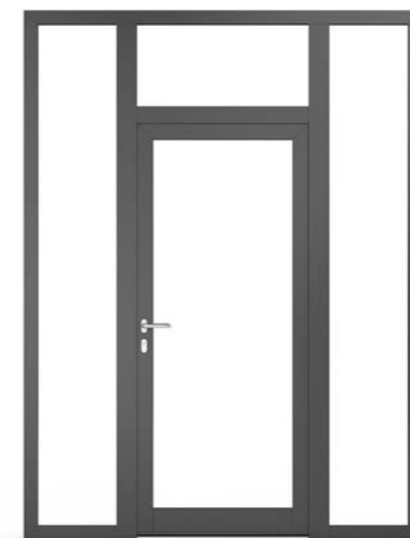

Opzione nr 4

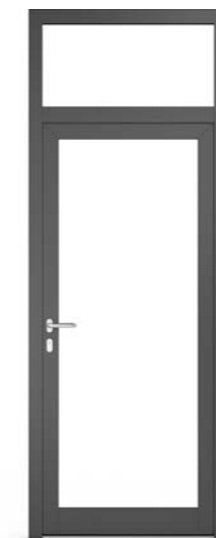

Opzione nr 5



Opzione nr 6



Opzione nr 7

SERRATURE ANTIPANICO

Può succedere che la nostra sicurezza all'interno di un edificio dipende dalla possibilità di evacuazione rapida ed efficace. Le persone che visitano gli edifici pubblici nonostante pressione, panico e pericolo reale, devono avere la possibilità garantita di lasciare l'edificio il prima possibile. Le serrature antipanico utilizzate nelle porte sono quindi un prodotto che ha un impatto diretto sulla sicurezza, la salute e la vita delle persone.



SUPERFICIALI

La barra antipanico soddisfa i più elevati standard di sicurezza.



DA INCASSO

La possibilità di applicazione di una barra antipanico oppure di una maniglia.



TRIVERSI
PER PORTE IN
ALLUMINIO E IN
PVC



TRIVERSI



ESEMPI DI DISEGNI
REALIZZATI CON TRAVERSI



Esempio 1



Esempio 2



Esempio 3



Esempio 4

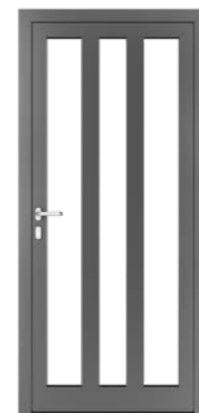

Esempio 5



Esempio 6



Esempio 7



Esempio 8



I traversi nelle porte Drutex consentono non solo di aumentare la rigidità della porta, ma anche di ottenere uno stile unico e personalizzato.



TRAVERSI



ESEMPI DI DISEGNI REALIZZATI CON TRAVERSI



Esempio 9



Esempio 10



Esempio 11



Esempio 12



Esempio 13



Esempio 14



Esempio 15



Esempio 16



TRAVERSI PER PORTE IN LEGNO

SOFTLINE 68, 78, 88

Un'ampia gamma di modelli di combinazione di traversi consente una coerenza con l'architettura esterna e interna dell'edificio.



TRAVERSI



Esempio 1



Esempio 2



Esempio 3



Esempio 4



Esempio 5



Esempio 6



Esempio 7



Esempio 8

I SISTEMI A CONFRONTO

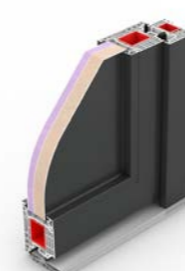

INFORMAZIONI	MB-86N SI	MB-79N SI	MB-45	MB-78 EI ANTINCENDIO	IGLO EDGE	IGLO ENERGY	IGLO 5	SOFTLINE 68, 78, 88
MATERIALE	ALLUMINIO	ALLUMINIO	ALLUMINIO	ALLUMINIO	PVC	PVC	PVC	MERANTI o PINO
COLORI	RAL opachi, RAL polvere, RAL metallizzato, anodizzato, legno-simile	RAL opachi, RAL polvere, RAL metallizzato, anodizzato, legno-simile	RAL opachi, RAL polvere, RAL metallizzato, anodizzato, legno-simile	RAL opachi, RAL polvere, RAL metallizzato, anodizzato, legno-simile	Renolit	Renolit	Renolit	Vernici RAL e tinture
PROFONDITÀ PROFILO	77 mm	70 mm	45 mm	78 mm	82 mm	82 mm	70 mm	68, 78, 88 mm
UD	Ud=0,83 W/(m²K)*	Ud=1,0 W/(m²K)**	Applicazione interna	Ud=1,7 W/(m²K)*****	Ud=0,8 W/(m²K)**	Ud=0,8 W/(m²K)**	Ud=1,0 W/(m²K)***	per 68 Ud=1,1 W/(m²K)**** per 78 Ud=0,9 W/(m²K)**** per 88 Ud=0,85 W/(m²K)**
SALDATURA V-PERFECT	No	No	No	No	SI*****	SI*****	SI*****	No
RIEMPIMENTO	15-60 mm (vetro) 36 mm (pannello di riempimento) 77 mm (pannello complanare)	16-53 mm (vetro) 36 mm (pannello di riempimento)	6-28 mm (vetro)	20-45 mm (vetro) 47-49 mm (vetro) pannello di riempimento	22,5-49,5 mm (vetro) 48 mm (pannello di riempimento) Configurazione personalizzata di montanti, vetratura e pannello	22,5-49,5 mm (vetro) 48 mm (pannello di riempimento) Combinazione personalizzata di traversi, vetri e pannelli	22,5-41 mm (vetro) 36 mm (pannello di riempimento) Combinazione personalizzata di traversi, vetri e pannelli	24-54 mm (vetri) Combinazione personalizzata di traversi, vetri e pannelli
SERRATURA STANDARD	3-punti automatica	3-punti automatica	3-punti automatica	Un inserto singolo	3-point automatic	3-punti automatica	3-punti automatica	3-punti a ganci
SERRATURA SU RICHIESTA	Serratura tipo "giorno/notte", 5-punti 1 inserto	Serratura tipo "giorno/notte", 5-punti 1 inserto	Serratura tipo "giorno/notte", 5-punti 1 inserto	1 inserto	Serratura tipo "giorno/notte", serratura a gancio	Serratura tipo "giorno/notte", serratura a gancio	Serratura tipo "giorno/notte", serratura a gancio	Un inserto 5-punti
CERNIERE STANDARD	3 cerniere a rullo (porte con pannello complanare)	3 cerniere a due alette	3 cerniere a due alette	3 o 4 cerniere a due alette	3 cerniere a due alette	3 cerniere a due alette	3 cerniere a due alette	3 cerniere a rullo
CERNIERE OPZIONALI	Cerniere a tre alette, cerniere a rullo, cerniere a scomparsa	Cerniere a tre alette, cerniere a rullo, cerniere a scomparsa	Cerniere a tre alette	Cerniere a tre alette	Cerniera a tre alette	Cerniera a tre alette	Cerniera a tre alette	4 o 5 rulli

Il calcolo del coefficiente di trasmittanza termica Ud è stato eseguito per il portoncino ad un'anta, di dimensioni 1100 x 2300 mm per pagina 106:

* per il modello di porte WASHINGTON ZERO con un pannello complanare

** vetrocamera con gas argon e canalina Swisspacer Ultimate BE4/U18/FL4/U18/BE4.

Il calcolo del coefficiente di trasmittanza termica Ud è stato eseguito per il portoncino ad un'anta, di dimensioni 1100 x 2300 mm per pagina 107:

** vetrocamera con gas argon e canalina Swisspacer Ultimate BE4/U18/FL4/U18/BE4

*** vetrocamera con gas argon e canalina Swisspacer Ultimate BE4/U14/FL4/U14/BE4

**** per il legno meranti - con gas argon e canalina Swisspacer Ultimate BE4/U10/FL4/U10/BE4

***** vetro Polflam EI30/SI6/BE4 ESG e canalina in acciaio zincato

***** la soluzione è disponibile con supplemento del prezzo in base al mercato di destinazione, in Polonia senza supplemento

***** V-Perfect senza sovrapprezzo ovunque.

VEDI ANCHE
FINESTRE



AVVOLGIBILI, VENEZIANE PER
ESTERNI, ZANZARIERE

Ttualmente Drutex è uno dei maggiori produttori di finestre e porte in Europa. Non è solo uno dei marchi polacchi più innovativi e affidabili, ma anche un biglietto da visita dell'imprenditoria polacca nel mondo.

L'azienda, basata in 100% sul capitale polacco, sin dall'inizio è gestita dal suo fondatore, Leszek Gierszewski.

Grazie all'alta qualità garantita, alla ricca offerta e alla tecnologia avanzata, laboratori di proprietà, alta efficienza di funzionamento, brevissimi tempi di produzione e consegna, ci stiamo espandendo e ogni Anno acquisiamo sempre piu' nuovi clienti. Ogni prodotto è personalizzato e realizzato su misura di ogni cliente individuale.

La nostra offerta comprende serramenti in PVC, alluminio e legno, tapparelle, veneziane per esterni, facciate continue e giardini d'inverno.

I serramenti con il nostro logo vengono consegnati in sei continenti.

Siamo stati apprezzati da milioni di clienti e da esperti indipendenti, ottenendo numerosi premi preziosi. Tra i più importanti ci sono: Diamante di Forbes, Standard UE, Medaglia Europea, Titolo Superbrands, Plus X Award 2017.



7000
finestre al giorno



4000
dipendenti



700+
vetture



118 mila m²
di area di produzione

Tempi di realizzazione anche in 7 giorni



SINCE 1985

